

長尺シート挟み込み型ピット受枠

PA-15SH 新製品 近日発売 PAT

ピット金物
クリントラフ



■B材ジョイント部



■A材ジョイント部

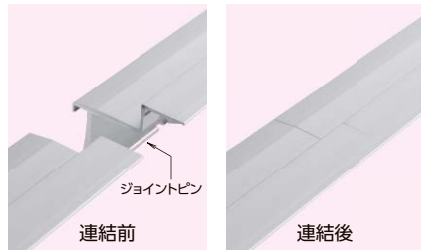

■A材固定部



■A材パッキン貼付部



※固定方法は下の動画より確認できます。

※本パッキンは出荷時に貼り付けてあります。

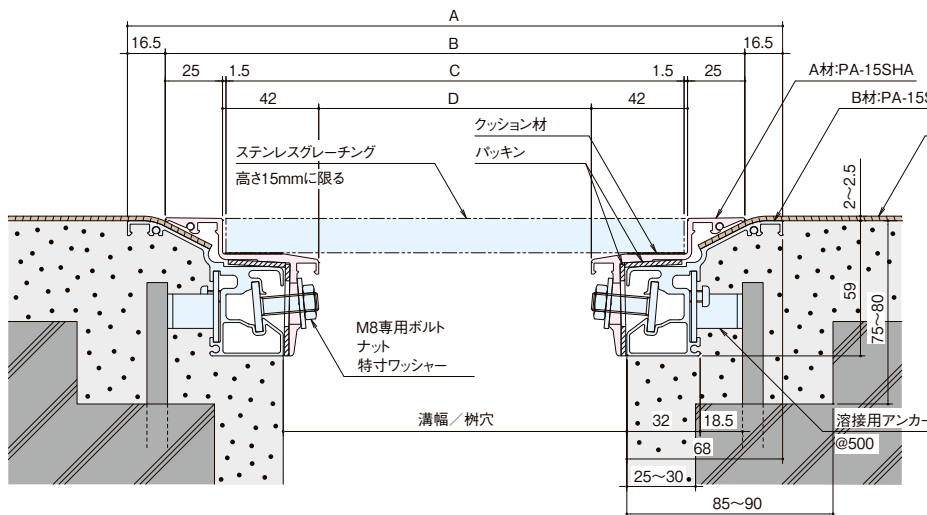

特殊防滑長尺シート床材(別途)
推奨シート:アルトロセーフティーフロア
(株式会社エービーシー商会)



※本商品は 株式会社エービーシー商会と共同開発したものでアルトロセーフティーフロアに最適化されています。【特許第7428441号】
アルトロセーフティーフロアにつきましては 株式会社エービーシー商会 乾式材事業部にお問い合わせください。

■側溝用

溝幅	A	B	C	D	価格(円)		
					A材:PA-15SHA	B材:PA-15SHB	セット
100	236	203	150	69	11,000/片m	7,800/片m	18,800/片m
150	286	253	200	119			
200	336	303	250	169			
250	386	353	300	219			
300	436	403	350	269			
コーナー加工					6,900/箇所	3,300/箇所	10,200/箇所

■集水樹用

樹穴	A	B	C	D	価格(円/ヶ)		
					A材:PA-15SHA	B材:PA-15SHB	セット
□250	386	353	300	219	25,900	20,100	46,000
□300	436	403	350	269	26,900	21,600	48,500
□350	486	453	400	319	27,900	22,800	50,700
□400	536	503	450	369	28,900	24,000	52,900
□450	586	553	500	419	29,900	25,100	55,000

※価格は集水樹を単独設置する場合です。

■部品構成表

部品名	材質
A材	A6063S-T5
B材	陽極酸化塗装複合皮膜
クッション材	CR
パッキン	CR
ボルト類	ステンレス製

■製品情報

- 食品工場や厨房など長尺シート床仕上げの排水ピット用受枠として最適です。
- A材は取り外して清掃が可能です。
- A材のジョイント部は2mm程度スキマが生じる場合があります。
- A材ジョイント部のジョイントピンは直線と役物の連結には使用しません。
- ジョイントピンの挿入は受枠端部に当て板をし樹脂ハンマーで軽く叩いて挿入してください。
- シートの貼り付けはシート施工業者の施工手順に従ってください。

■注文情報

- 施工手順は、B材施工→下地仕上→シート貼り→A材施工→グレーチング設置の順です。
- グレーチング接地面のクッション材は現地で貼付けをお願いします。
- グレーチングの高さは15mmに限ります。

New!



詳細情報

長尺シート挟み込み型ピット受枠

長尺シート挟み込み工法

シート床材を受枠で挟み込み、従来工法による問題(膨れ、剥がれ、水漏れ)を解決した工法。

■ 特長

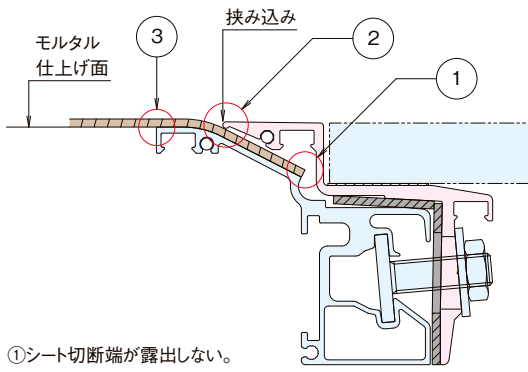

- ①シート切断端が露出しない。
- ②熱伸びを吸収。
- ③B材同面仕上げにより施工品質を向上(特許)
→亀裂原因を防止し、躯体浸水を生じさせない。

□ 通水性

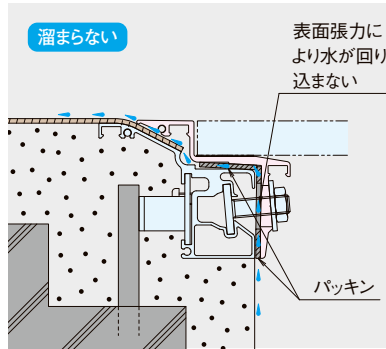

・ピース材のパッキン間に通路が確保されています(特許)

□ 清掃性

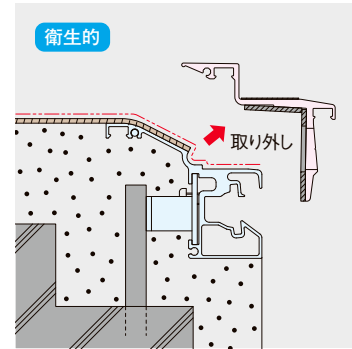

・A材を取り外して清掃ができます。

■ 特長



■ コーナー部

■ 出隅 (アウトコーナー)

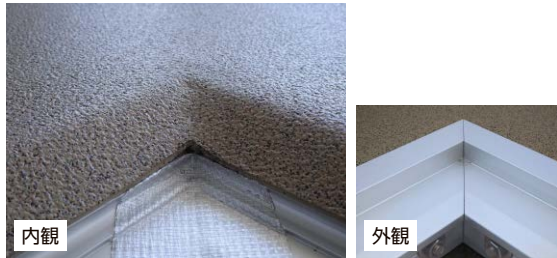

■ 入隅 (インコーナー)

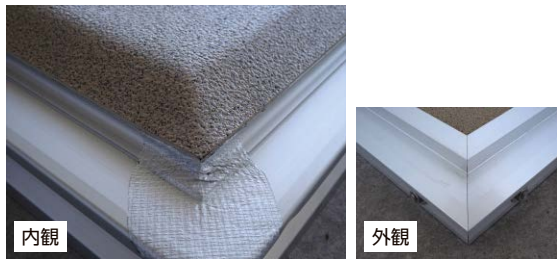

・硬い床材がなじむ最適な傾斜角。
→長尺シートに切り欠きが不要で、切れ、剥がれのリスクがない。

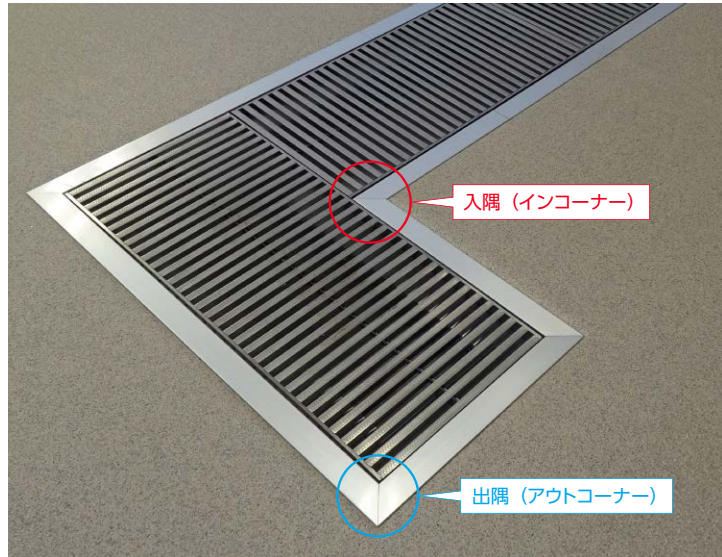

設置例

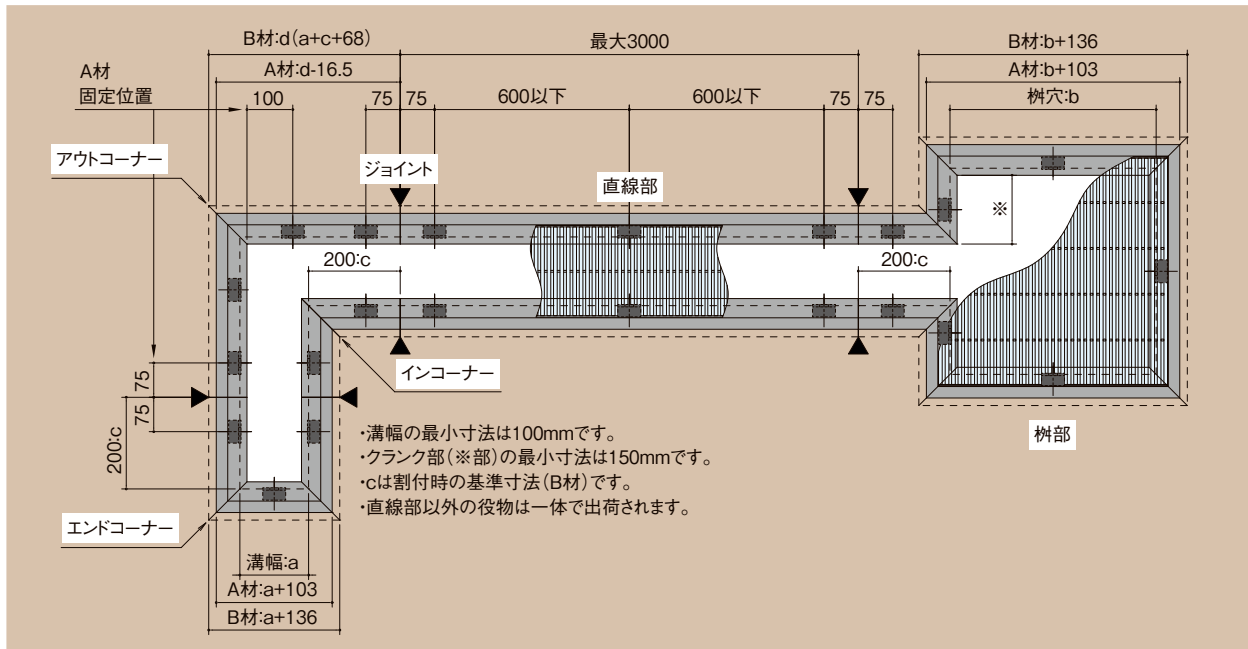

●掲載価格には、消費税が含まれておりません。

- ケーブルピット
- ウォーターピット
- ステンスルーチング
- アルミルーチング
- 銅鉄製ルーチング
- その他
- クリーントラフ
- ピット金物
- クローラ
- 玄関マット
- ルーバー
- FRPルーチング
- F-BOX
- 磁気ジョイント
- 排水トラップ
- 排水金具
- 通気金具
- グリーストラップ
- バルブボックス
- 鑄鉄製格子蓋
- マンホールカバー
- 化粧蓋
- 外構関連製品
- ツリーフレンド
- 車止め
- アーバンスリット
- ガーベリング溝蓋
- ステンスルーチング
- スチールルーチング
- アラカト

New!



詳細情報